

# Canon



## Zoemini 2

Mini stampante fotografica  
Manuale utente

# SOMMARIO

## **INFORMAZIONI DI SICUREZZA**

Leggere prima dell'uso ..... P.2-4

## **PANORAMICA**

Articoli forniti ..... P.5

Caratteristiche del prodotto ..... P.5

## **PER INIZIARE**

Ricarica ..... P.6

Accensione/spegnimento ..... P.7

Caricamento della carta ..... P.7-8

**INDICATORE LED** ..... P.9

**SPECIFICHE** ..... P.10

**INSTALLAZIONE DELL'APP** ..... P.11-12

## **ACCOPPIAMENTO DI UN DISPOSITIVO MOBILE E LA MINI STAMPANTE FOTOGRAFICA**

Accoppiamento con iOS e Android ..... P.13-14

## **INTERFACCIA UTENTE**

Schermata principale ..... P.15

Menu principale ..... P.15

Impostazioni della stampante ..... P.16-17

# INFORMAZIONI DI SICUREZZA

## LEGGERE PRIMA DELL'USO

Leggere le seguenti istruzioni e precauzioni di sicurezza prima di utilizzare la stampante.

Per ulteriori informazioni, consultare la scheda informativa sulla normativa e sulla sicurezza inclusa nella confezione del dispositivo.

### **RMN: PP1003A**

Il numero di identificazione del modello regolamentare (RMN) viene assegnato al fine dell'identificazione normativa.

- Per l'Italia, Etichettatura ambientale: per il corretto riciclo degli imballaggi dei nostri prodotti e articoli, visita il sito <https://www.canon-europe.com/sustainability/approach/packaging>



### **AVVERTENZA**

Utilizzato per indicare una situazione potenzialmente pericolosa che, qualora si verifici, potrebbe causare morte o lesioni gravi.

- Tenere lontano dalla portata di bambini e neonati. L'uso improprio di questo prodotto può causare soffocamento o incidenti.
- Interrompere immediatamente l'uso del dispositivo se emette fumo o odori insoliti o funziona in modo anomalo.
- Non usare la stampante se la batteria o il prodotto è rigonfio.
- Non usare in prossimità di apparecchiature mediche elettriche. Il prodotto emette lievi onde magnetiche. Non tenere in prossimità di dispositivi elettronici impiantabili, ad esempio un pacemaker cardiaco. Rivolgersi a un medico se la stampante è troppo vicina a un dispositivo di questo tipo.



## **ATTENZIONE**

Utilizzato per indicare il livello di pericolosità in virtù del quale, se il prodotto viene maneggiato erroneamente, potrebbe provocare lesioni o danni materiali di diversa natura rispetto ai difetti di prodotto.

- Quando si opera in condizioni climatiche estreme, il dispositivo potrebbe non stampare. Lasciare che la temperatura della stampante si adegui alla temperatura operativa consigliata tra 15 °C e 32 °C, prima di tentare di stampare di nuovo.
- Caricare il dispositivo a una temperatura ambiente consigliata compresa tra 15 °C e 32 °C.
- Utilizzare un panno morbido e asciutto per pulire il dispositivo. Non pulire con un panno umido o liquidi volatili come diluenti per vernici.
- Tenere chiuso il coperchio superiore per evitare che polvere e altre particelle entrino all'interno del dispositivo.
- Tenere le aperture di ventilazione libere da oggetti che potrebbero ostruirle.
- Se il dispositivo non funziona correttamente, contattare il rivenditore presso il quale è stato acquistato il prodotto o il servizio di assistenza e il supporto Canon all'indirizzo [www.canon-europe.com/support](http://www.canon-europe.com/support)
- Interferenze elettromagnetiche o scariche elettrostatiche possono causare il malfunzionamento del dispositivo o la perdita o l'alterazione della memoria. In questo caso, utilizzare uno spillo o un oggetto simile per premere il pulsante [RESET] nella parte inferiore del dispositivo.
- Non usare o lasciare il prodotto alla luce diretta del sole. Evitare anche zone soggette a rapidi sbalzi di temperatura, umidità elevata, polvere e sporco.
- In zone con poca umidità, la stampante potrebbe accumulare elettricità statica. Adottare precauzioni prima di usare la stampante.
- Tenere la stampante lontana da liquidi o contenitori di liquidi.
- Non smaltire il prodotto in modo errato in quanto potrebbe causare danni o lesioni personali. Smaltirlo in conformità con le norme locali.

## **INFORMAZIONI SULLA BATTERIA**

- È consigliabile ricaricare completamente la batteria dopo l'uso. Per una manutenzione corretta della batteria, è consigliabile caricare completamente la batteria una volta all'anno prima di lasciarla inutilizzata. Se il dispositivo ha un livello di batteria basso per oltre sei (6) mesi, potrebbe non essere possibile ricaricare la batteria integrata.
- Se si smonta il dispositivo si potrebbero verificare perdite dalla batteria, esplosioni, danni o lesioni personali.
- Non esporre mai la batteria a temperature elevate, a fonti dirette di calore né smaltire mediante incenerimento.
- Quando si smaltisce la batteria, attenersi alle norme locali. Per dettagli, contattare le autorità locali.

# PANORAMICA

## ARTICOLI FORNITI

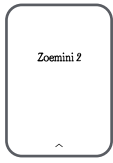

Mini stampante fotografica

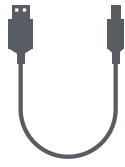

Cavo USB



Scheda informativa sulla normativa e sulla sicurezza



Carta fotografica Canon ZINK® (10 fogli)

## CARATTERISTICHE DEL PRODOTTO

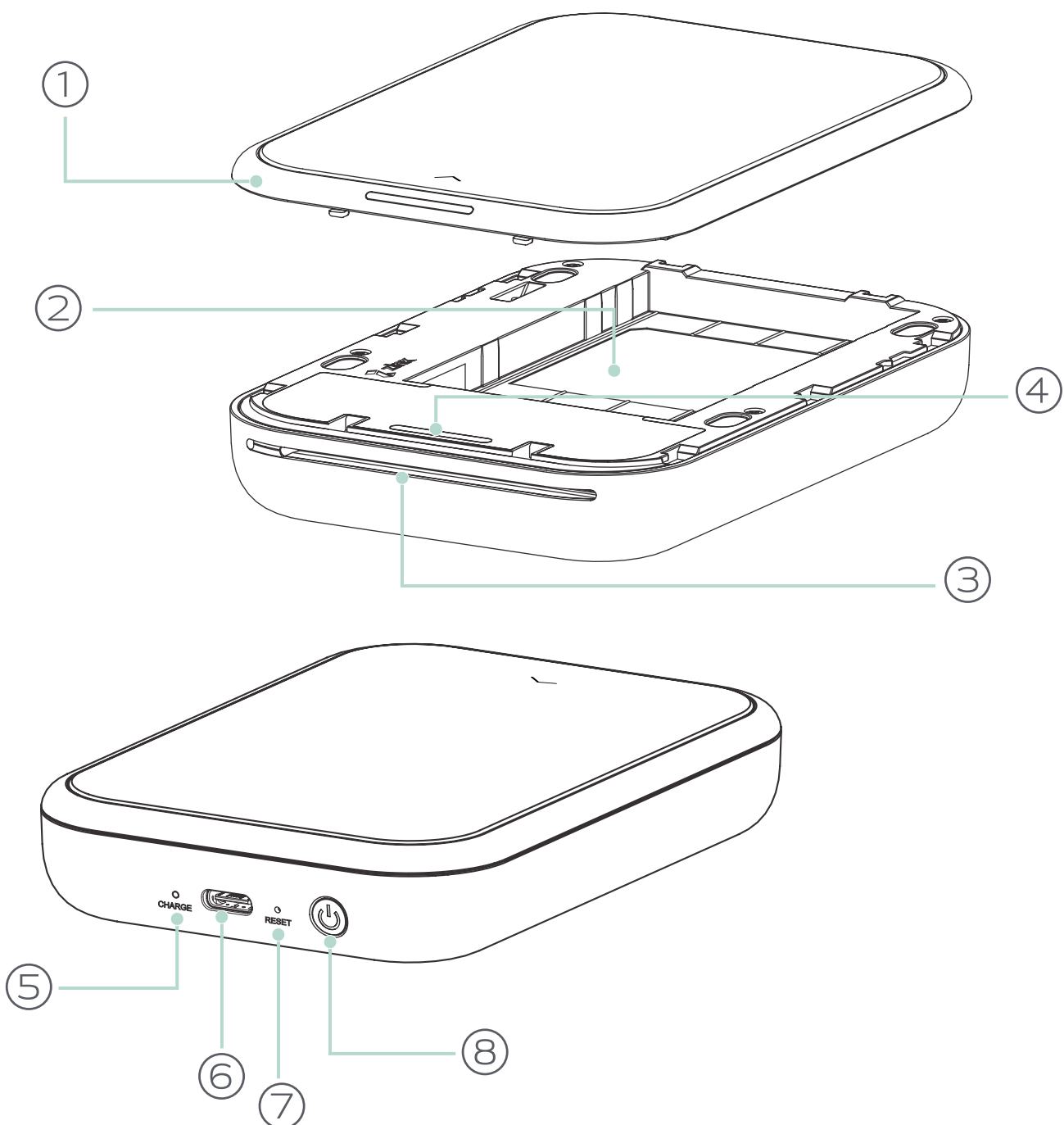

① Coperchio superiore

② Vassoio carta (visibile con il coperchio superiore aperto)

③ Fessura di uscita carta

④ Spia LED di stato

⑤ Spia LED di carica

⑥ Porta USB (per la ricarica)

⑦ Pulsante Reset (per ripristinare il dispositivo, premere con uno spillo)

⑧ Pulsante di accensione

# PER INIZIARE

## A) RICARICA

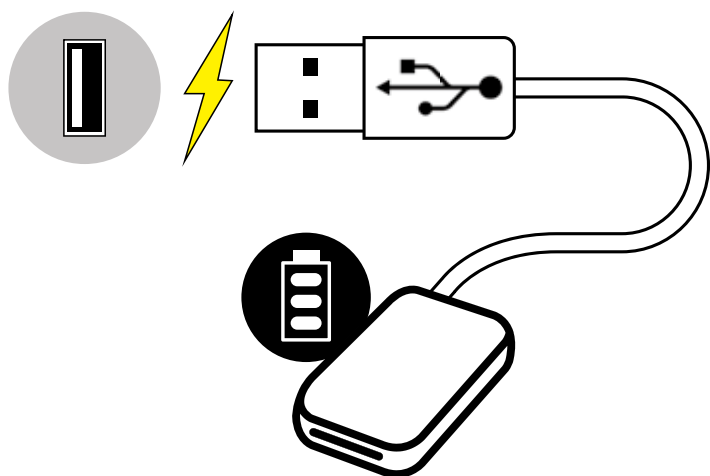

### LED dello stato di carica

In carica	Rosso	●
Carica completata	Verde	●

La stampante è dotata di una batteria integrata. Prima di usare la stampante, caricare completamente la batteria con il cavo USB in dotazione.

- ① Inserire l'estremità più piccola del cavo USB in dotazione nel dispositivo e l'altra estremità in un adattatore USB ricaricabile.
- ② La spia LED di carica diventa rossa per indicare la ricarica.
- ③ Una volta completata la carica, il LED di carica diventa verde.  
– La durata di questa operazione può variare a seconda dello stato della batteria, dello stato operativo e delle condizioni ambientali.

**! NOTA** Il contenuto e le istruzioni sono importanti e devono essere seguiti attentamente.

### Informazioni sul cavo USB

#### Maneggiare il cavo USB con cautela durante la carica

- Non posizionare oggetti pesanti sopra il cavo.
- Non posizionare il cavo USB vicino a fonti di calore.
- Non graffiare, danneggiare, torcere o tirare con forza il cavo.
- Non collegare o scollegare il cavo con le mani bagnate.
- Evitare temperature troppo alte o troppo basse e condizioni umide.
- Scollegare il cavo USB dalla presa di corrente dopo la ricarica.
- Utilizzare il cavo USB in dotazione per la ricarica.

## B) ACCENSIONE/SPEGNIMENTO

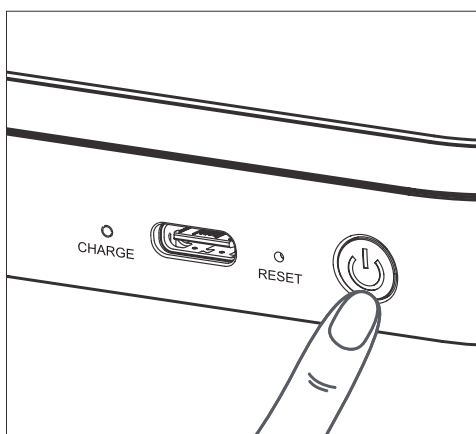

- ① Tenere premuto il pulsante di accensione (⏻)  
La spia LED di carica lampeggia 3 volte di colore verde per indicare l'accensione.
- ② Quando l'indicatore LED di stato diventa bianco, il dispositivo è pronto per essere usato.
- ③ Tenere premuto il pulsante di accensione (⏻) per spegnere il dispositivo.

### SPEGNIMENTO AUTOMATICO

- Il dispositivo si spegne automaticamente se rimane inattivo per 3 minuti (impostazione predefinita).
- L'utente può cambiare l'intervallo di tempo (3/5/10 minuti) nell'app.

## C) CARICAMENTO DELLA CARTA

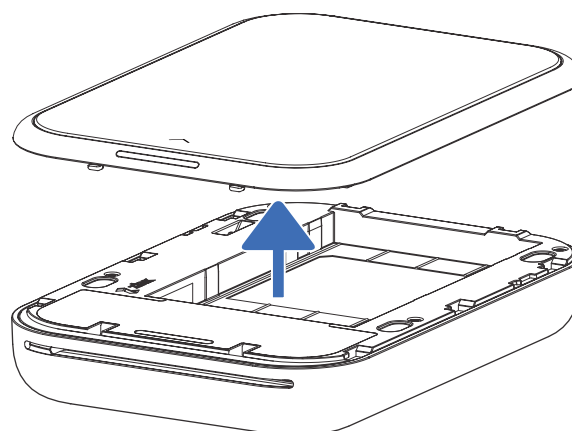
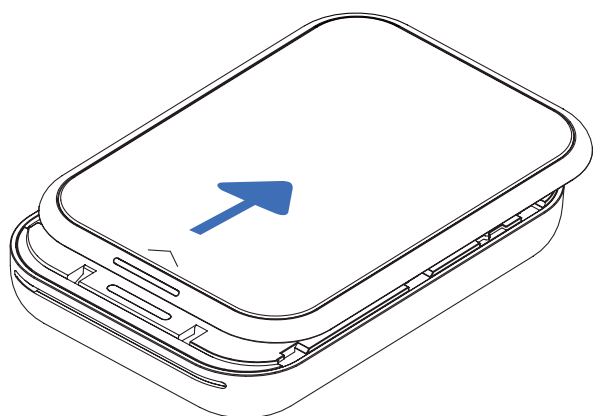

- ① Rimuovere il coperchio superiore facendolo scorrere in avanti in direzione della freccia.
- ② Aprire una sola busta di carta fotografica (10 fogli + SMART SHEET® blu).

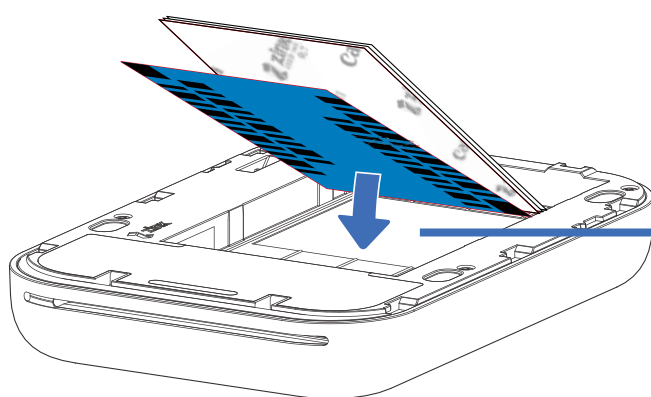

SMART SHEET® blu sul fondo  
con fogli di carta fotografica sopra.  
Tutti i logo rivolti verso il basso.

- ③ Collocare tutti i 10 fogli di carta fotografica e lo SMART SHEET® blu nell'apposito vano.
  - Impilare la carta fotografica sopra lo SMART SHEET® blu, assicurandosi che il codice a barre blu e il logo della carta fotografica siano rivolti verso il basso.
- ④ Riposizionare il coperchio superiore sulla stampante. Dovrebbe scattare in posizione quando viene chiuso correttamente.
  - Lo SMART SHEET® blu verrà inserito automaticamente nella stampante, prima che venga effettuata la prima stampa.



Il contenuto e le istruzioni sono importanti e devono essere seguiti attentamente.

## MANUTENZIONE DEL DISPOSITIVO

- Utilizzare e mantenere il dispositivo in un ambiente con temperatura consigliata tra 15 °C e 32 °C e umidità relativa del 40-55%.
- Tenere aggiornato il firmware del dispositivo. Per verificare se il firmware deve essere aggiornato, aprire l'app Canon Mini Print. Andare al Menu principale > Impostazioni > Stampanti, selezionare il dispositivo, toccare Informazioni prodotto, quindi toccare "Aggiornamento del firmware".
  - Assicurarsi che il dispositivo mobile abbia una connessione a Internet. Se è necessario aggiornare il firmware, la stampante deve essere carica almeno al 50%.
- Assicurarsi di utilizzare la versione più recente dell'app Canon Mini Print. Se le app non si aggiornano automaticamente, aprire l'app store per verificare se è necessario effettuare un aggiornamento.

## UTILIZZO DELLA CARTA FOTOGRAFICA

- Caricare solo 10 fogli di carta fotografica e 1 SMART SHEET® blu. Non caricare altro in quanto può causare inceppamenti della carta o errori di stampa.
- Per risultati di stampa ottimali, utilizzare la carta fotografica per Canon Zoemini.
  - È possibile acquistare carta fotografica aggiuntiva nell'app Canon Mini Print toccando "Acquista carta" nel menu principale.
- Se la carta è inceppata, spegnere e accendere la stampante per eliminare automaticamente l'inceppamento. Non cercare di estrarre la carta.
- Non tirare o strappare la carta fotografica mentre il dispositivo sta stampando.
- Maneggiare con cura la carta fotografica per evitare danni o piegature.
- Mantenere la carta pulita durante il caricamento. Se la carta è sporca o danneggiata, potrebbe incepparsi o verificarsi un errore di stampa.
- Non aprire una nuova busta di carta finché non si è pronti a caricarla nella stampante.
- Non esporre la carta fotografica alla luce diretta del sole o all'umidità.
- Non lasciare la carta fotografica in un ambiente dove la temperatura o la percentuale di umidità non rientrano nelle condizioni indicate sulla busta, potrebbe ridurre la qualità della foto stampata.

## INFORMAZIONI SULLO SMART SHEET®<sub>BLU</sub>

- Ogni busta di carta fotografica contiene 10 fogli di carta fotografica e 1 SMART SHEET® blu.
- Caricare lo SMART SHEET® blu e la carta fotografica all'interno della stessa busta per ottenere una qualità di stampa ottimale. Ogni SMART SHEET® blu è specificamente regolato per la busta di carta in cui è contenuto.
- Lo SMART SHEET® blu verrà inserito automaticamente nel dispositivo prima della prima stampa per la pulizia della stampante e ottimizzerà la qualità di stampa per quella specifica busta di carta (10 fogli).
- Conservare lo SMART SHEET® blu e buttarlo solo dopo aver stampato tutti i 10 fogli di carta fotografica nella busta. Se la qualità di stampa non è quella prevista, è possibile riutilizzare lo SMART SHEET® blu se la carta è ancora della stessa busta. Basta far scorrere lo SMART SHEET® blu con il codice a barre rivolto verso il basso sotto la carta fotografica rimanente.
- L'utilizzo di uno SMART SHEET® blu proveniente da un'altra busta può ridurre la qualità di stampa.



# INDICATORE LED

Stato	Modalità LED	LED di stato
<b>Accensione</b>	Tenere premuto il pulsante di accensione	 Bianco > Bianco (lampeggiante)
<b>Standby</b>	Il dispositivo NON è connesso all'app	 Bianco (lampeggiante)
	Il dispositivo è connesso all'app	 Bianco
<b>Spegnimento</b>	Tenere premuto il pulsante di accensione	 Spento
<b>Elaborazione SMART SHEET® blu</b>	Quando il dispositivo sta caricando lo SMART SHEET® blu	 Giallo>Bianco>Magenta> Bianco>Ciano>Bianco (in loop)
<b>Stampa di foto</b>	Quando il dispositivo sta stampando una foto	 Giallo>Bianco>Magenta> Bianco>Ciano>Bianco (in loop)
<b>Errore dello SMART SHEET® blu</b>	Quando il dispositivo rileva che è inserito un Canon SMART SHEET® blu o un altro errore dello SMART SHEET® blu	 Blu (lampeggiante)
<b>Preparazione per la stampa</b>	Preparazione per la stampa	 Bianco (acceso)
<b>Carta inceppata/ Coperchio aperto</b>	Quando la carta è inceppata o il coperchio della stampante è aperto	 Rosso (lampeggiante)
<b>Carta terminata</b>	Quando è stata avviata un richiesta di stampa ma non c'è carta nel vassoio	 Rosso (lampeggiante)
<b>Aggiornamento del firmware</b>	Quando il dispositivo sta aggiornando il firmware	 Bianco (acceso)
<b>Batteria quasi scarica</b>	Quando il livello della batteria scende al 20%	 Bianco>Rosso (lampeggiante)
	- Il dispositivo non è connesso all'app - Il dispositivo è connesso all'app	 Bianco>Rosso
<b>Temperatura elevata</b>	Quando la temperatura del dispositivo è troppo alta	 Rosso (fino a quando la temperatura torna alla normalità)
<b>Raffreddamento della testina di stampa</b>	Controllare la temperatura della testina di stampa e lasciarla raffreddare prima della stampa	 Ciano (acceso)
<b>Temperatura bassa</b>	Quando la temperatura del dispositivo è troppo bassa	 Ciano (fino a quando la temperatura torna alla normalità)

# SPECIFICHE

<b>Alimentazione</b>	Batteria ricaricabile interna ai polimeri di litio, da 500 mAh, 7,4 V
<b>Velocità di ricarica</b>	Circa 45 minuti (carica completa)
<b>Dimensioni</b>	120 mm (lung.) x 84 mm (larg.) x 21,5 mm (alt.)
<b>Peso</b>	177 g
<b>Connettività</b>	Bluetooth® 5.0
<b>Sistemi operativi compatibili</b>	iOS 12.0 o versioni successive e Android 6.0 o versioni successive
<b>Tecnologia di stampa</b>	ZINK®
<b>Risoluzione di stampa</b>	313 x 512 dpi (punti per pollice)
<b>Stampa senza bordi</b>	Sì
<b>Carta compatibile</b>	Carta fotografica Canon ZINK®: ZP-2030-20 (20 fogli) ZP-2030-50 (50 fogli) ZP-2030-2C-20 (20 fogli) 2" x 3"/adesiva e rimovibile
<b>Capacità carta</b>	Fino a 10 fogli di carta fotografica ZINK® + 1 SMART SHEET® blu
<b>Memoria</b>	512 Mb
<b>Parametri ambientali</b>	<ul style="list-style-type: none"><li>• Temperatura di funzionamento, carica e conservazione consigliata: da 15 a 32 °C</li><li>• Umidità di funzionamento, carica e conservazione consigliata: 40-55% RH</li><li>• Temperatura di funzionamento: da 5 a 40 °C</li><li>• Umidità di funzionamento: &lt;70% RH</li></ul>
<b>Spegnimento automatico</b>	3/5/10 minuti (selezionabile nell'app) (La stampante non si spegne automaticamente se l'applicazione è in uso.)
<b>Adattatore di alimentazione</b>	Corrente in uscita: 5 V $\equiv$ 2,25 A o superiore

\* Tutte le specifiche sono soggette a modifiche senza preavviso

\* La mini stampante fotografica Zoemini 2 è progettata per essere caricata con un adattatore di carica USB. Se si esegue la ricarica usando la porta USB di un laptop, potrebbe non esserci corrente sufficiente per caricare la mini stampante fotografica Zoemini 2.

# INSTALLAZIONE DELL'APP

## OPZIONE ① CERCARE "CANON MINI PRINT" NEGLI APP STORE

Per Android™ - da Google Play™

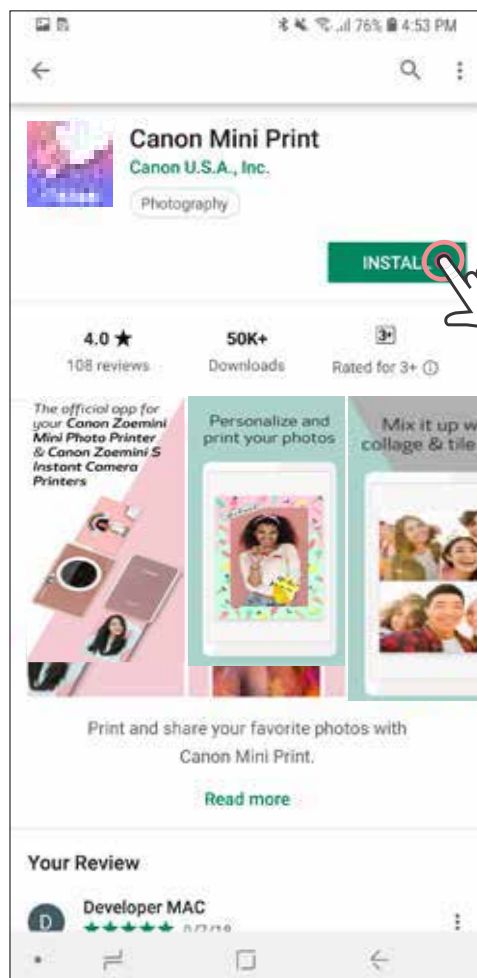
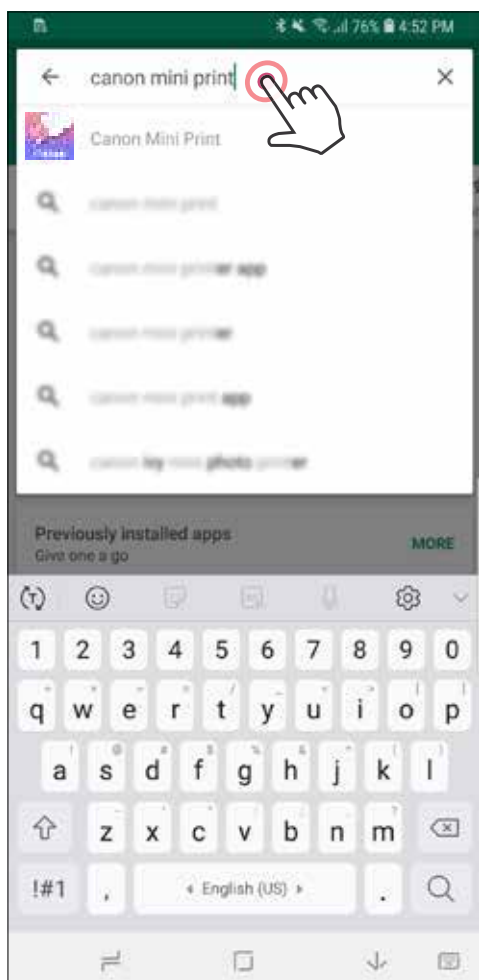

Per iOS® - da App Store®

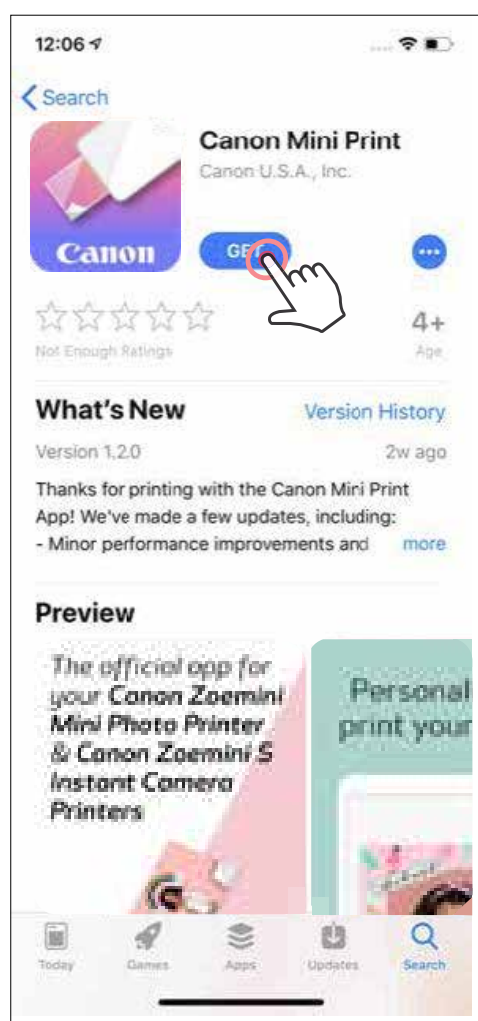

**OPZIONE ②**  
**NELLA GUIDA RAPIDA -**  
**SCANSIONARE IL CODICE QR PER**  
**SCARICARE L'APP CANON MINI PRINT**

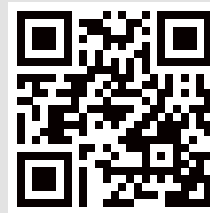

Per Android

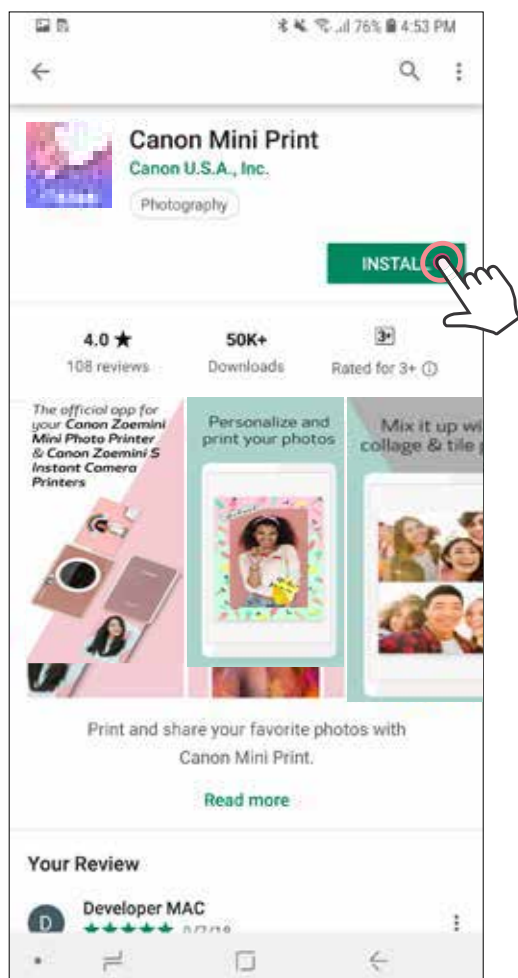

Per iOS

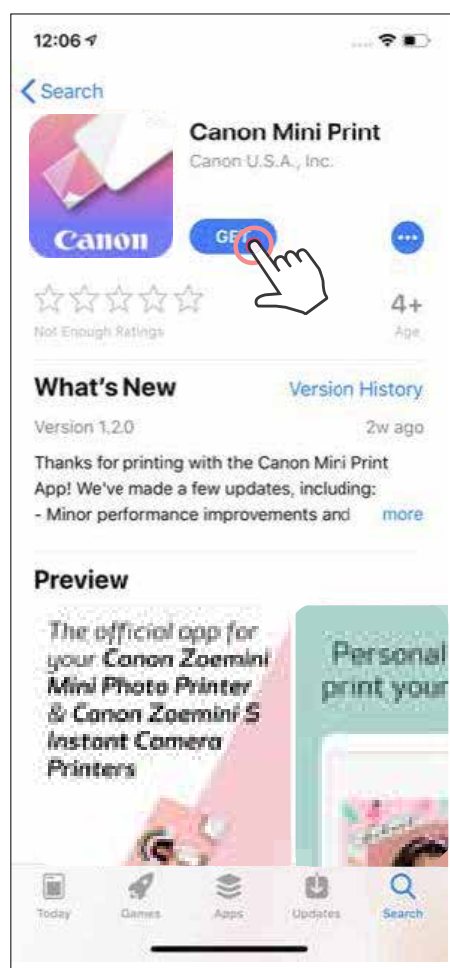

**OPZIONE ③**  
**ANDARE ALLA PAGINA [HTTPS://APP.CANONMINIPRINT.COM/](https://app.canonminiprint.com/) USANDO**  
**IL BROWSER DEL DISPOSITIVO**

# ACCOPPIAMENTO DI UN DISPOSITIVO MOBILE E LA MINI STAMPANTE FOTOGRAFICA

## Accoppiamento con iOS e Android

- ① Accendere la stampante tenendo premuto il pulsante di accensione finché non si accende la spia LED di stato.  
Aprire le "Impostazioni" del dispositivo mobile per abilitare il Bluetooth e accoppiarlo con la stampante.
- ② **Accoppiamento** - Toccare l'icona in alto a destra e scegliere la stampante in uso. L'icona cambierà per indicare il livello della batteria dopo la connessione.

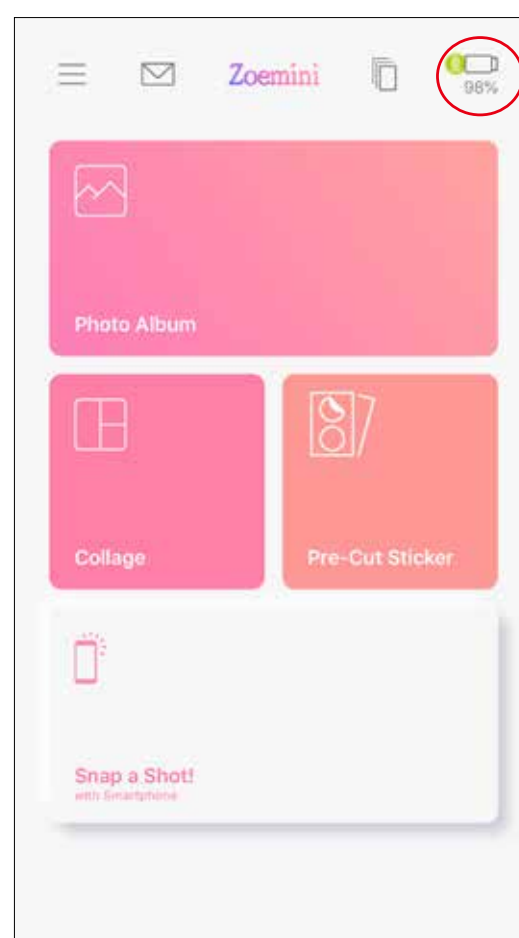
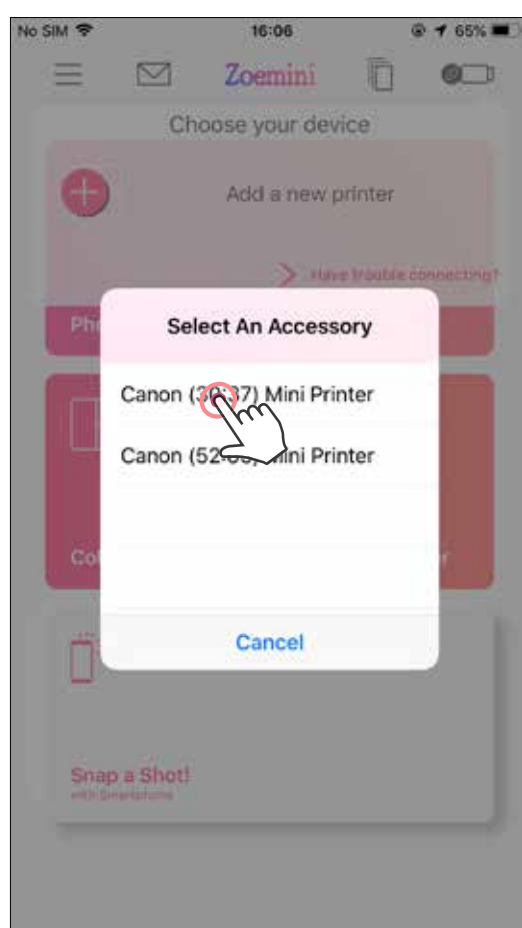
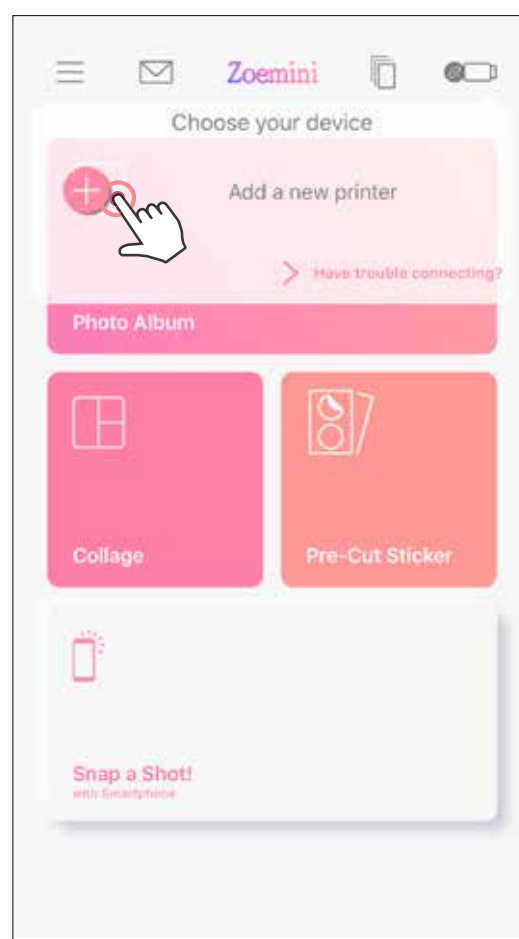
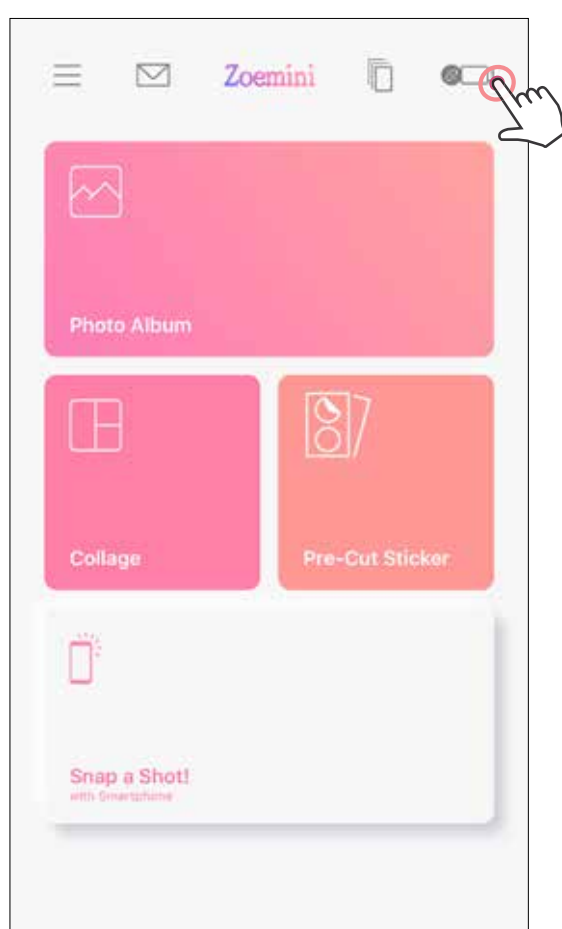

- ③ **Ricollegare stampante** - La stampante si riconnetterà automaticamente all'app una volta accoppiata. Se la stampante non si è collegata all'app, toccare l'icona in alto a destra e scegliere la stampante dall'elenco.

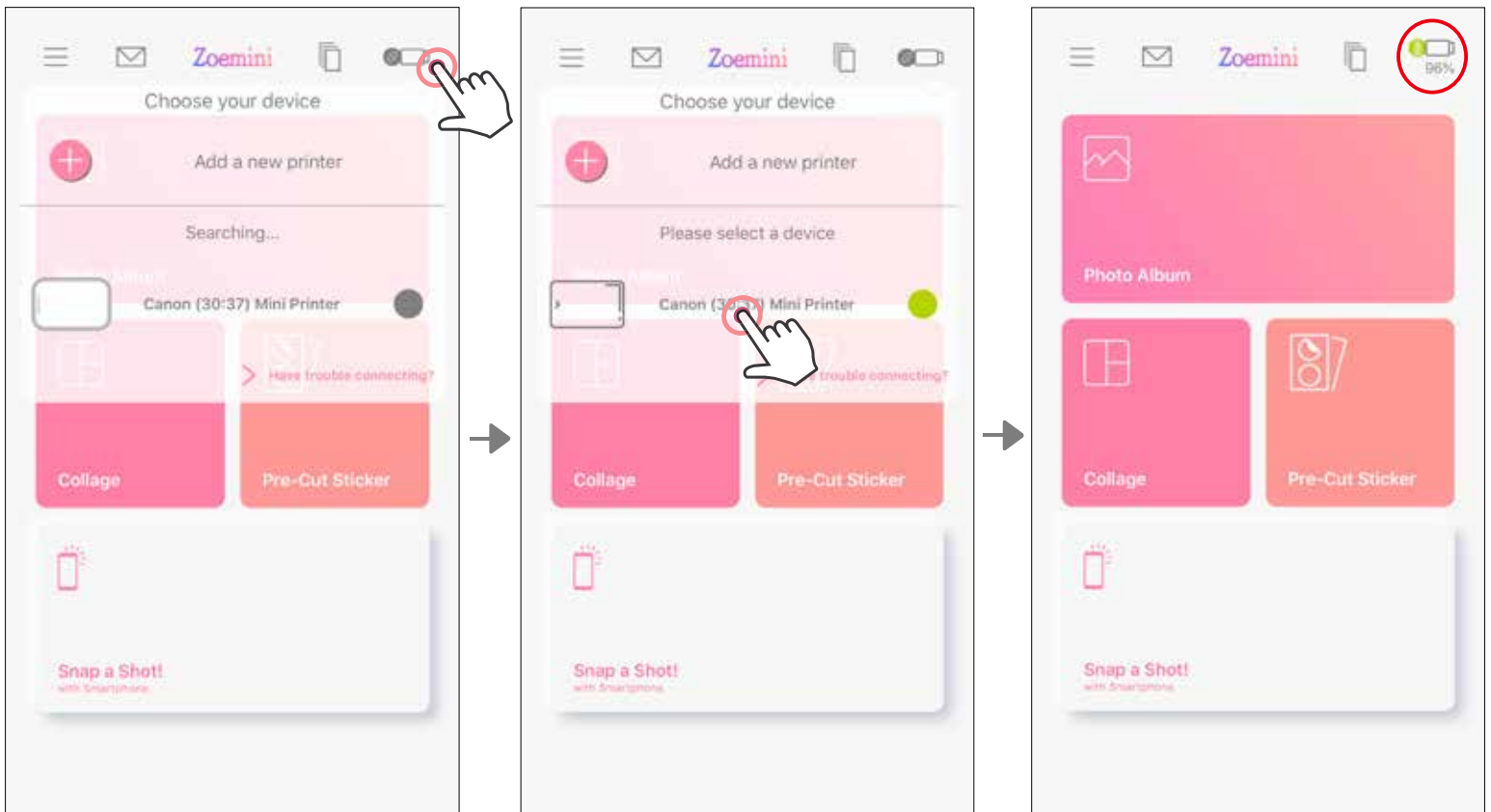

## NOTA

### Icona di stato stampante (mostrata nell'app)



Stampante non collegata



Stampante collegata  
(Stato della batteria visualizzato)

### Informazioni sull'accoppiamento

- Una stampante può essere accoppiata con un solo dispositivo iOS/Android.
- Un dispositivo iOS/Android può essere collegato a più stampanti. Per accoppiare un'altra stampante, andare alla pagina iniziale, toccare l'icona in alto a destra e premere "+" per scegliere la stampante.
- Cercare e accoppiare una stampante denominata "Canon (xx:xx) Mini Printer". Abbinare le ultime 4 cifre del numero MAC (xx:xx) sull'etichetta all'interno della stampante.
- La ricerca e il trasferimento Bluetooth potrebbero non riuscire a seconda dell'ambiente. Controllare l'impostazione Bluetooth sul dispositivo mobile e riprovare.

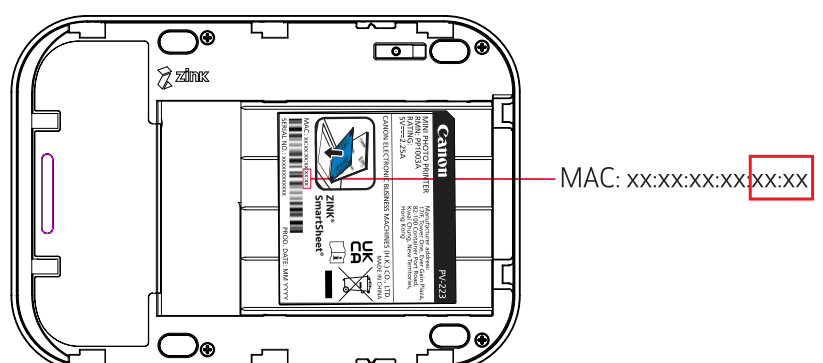
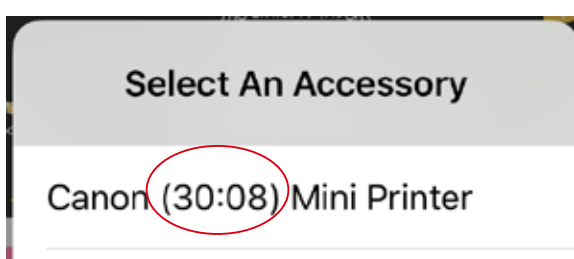

# INTERFACCIA UTENTE

## SCHERMATA PRINCIPALE

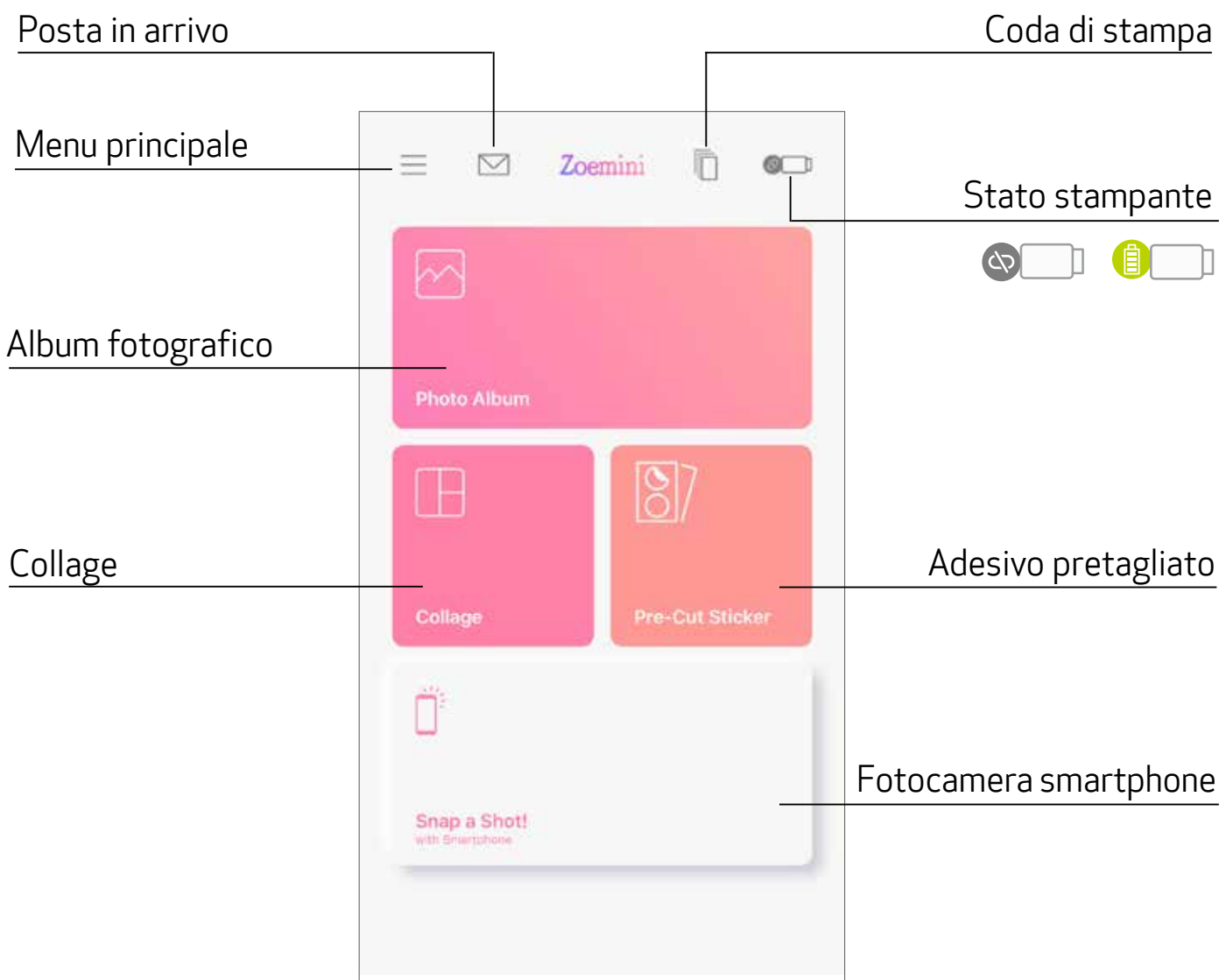

## MENU PRINCIPALE

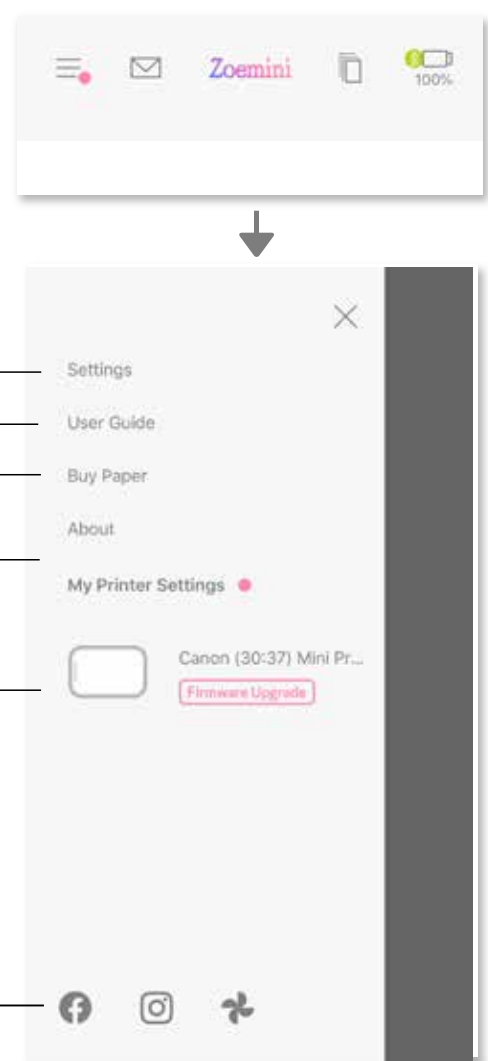

Accedere alle informazioni e alle impostazioni della stampante associata

Visualizza Manuale utente online e domande frequenti

Acquista la carta fotografica dal negozio online

Verificare versione dell'app, contratto utente e informativa sulla privacy

Stampante collegata - L'utente può controllare le informazioni della stampante, personalizzare il nome della stampante, la voce e lo spegnimento automatico in ogni momento.

Album online\* (Accesso / Disconnessione)

Facebook

Instagram

Google foto

Le voci della app, le funzioni e gli album online disponibili possono variare in base al dispositivo e alla regione.

\* Connessione Internet necessaria. È necessario un account di social media o su cloud attivo.

# IMPOSTAZIONI DELLA STAMPANTE

Quando la stampante è collegata a un dispositivo mobile, l'utente può personalizzare il nome della stampante e l'intervallo per lo spegnimento automatico.

Toccare , selezionare il dispositivo per personalizzare il nome della stampante e l'intervallo per lo spegnimento automatico nell'app.

## RINOMINA

L'utente può personalizzare il nome della stampante come desidera.

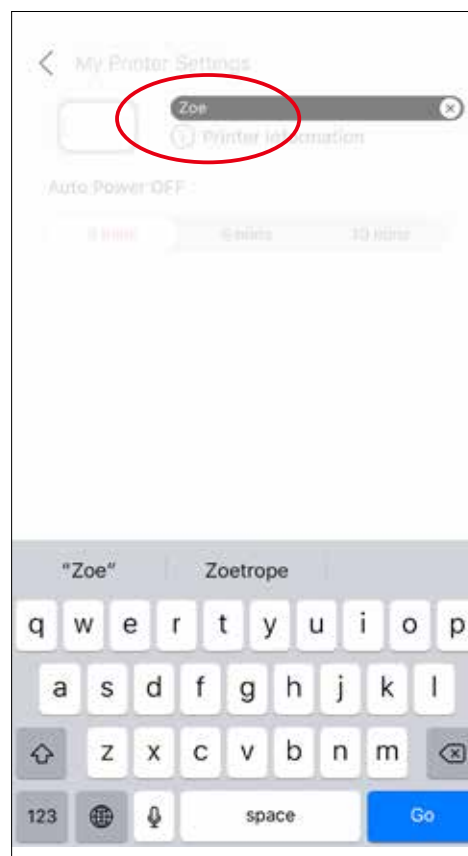
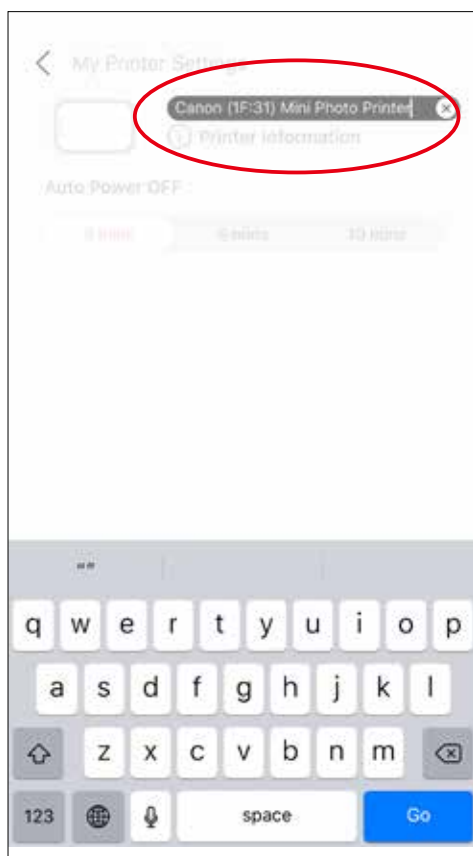
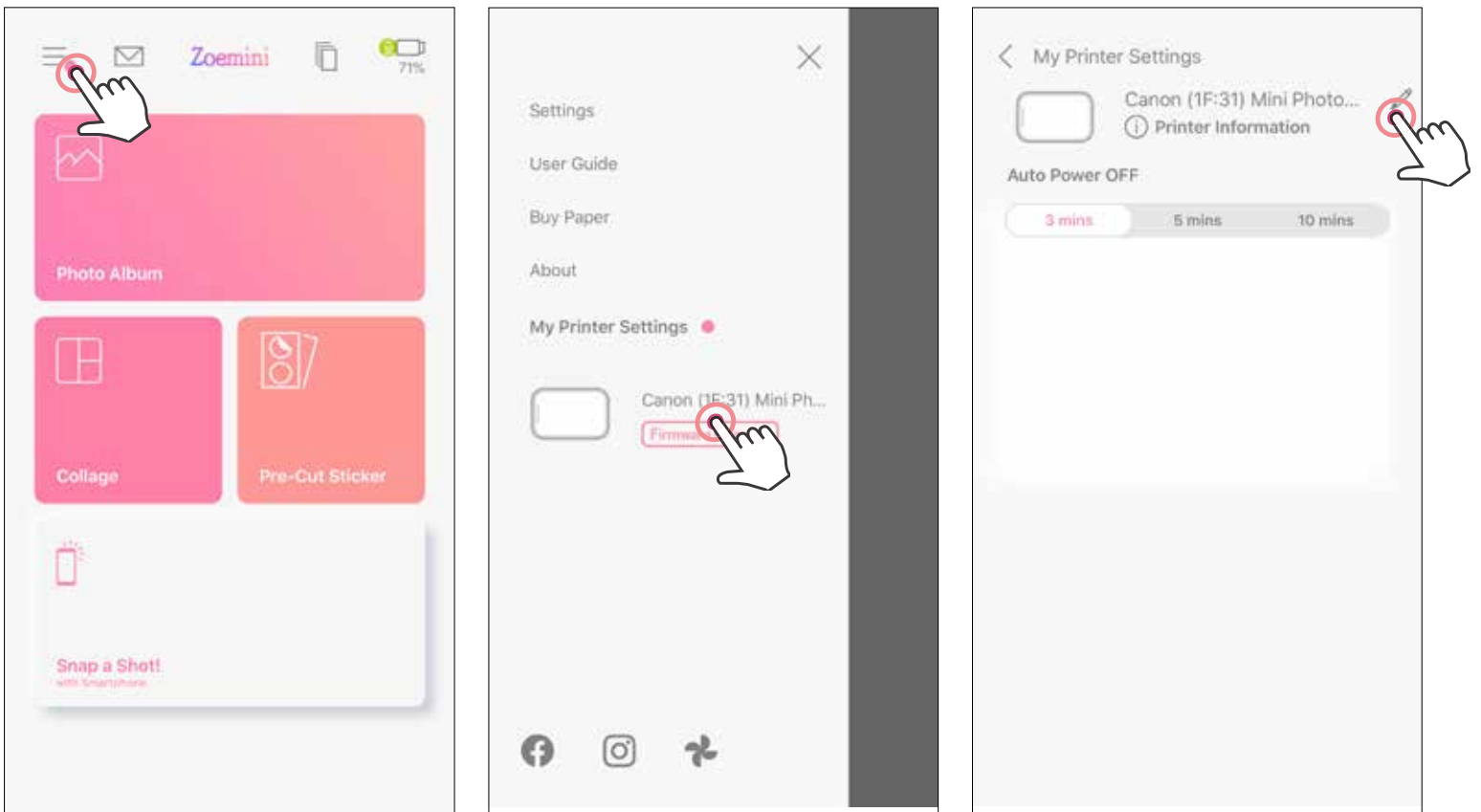



## SPEGNIMENTO AUTOMATICO

Toccare per modificare l'intervallo per lo spegnimento automatico.

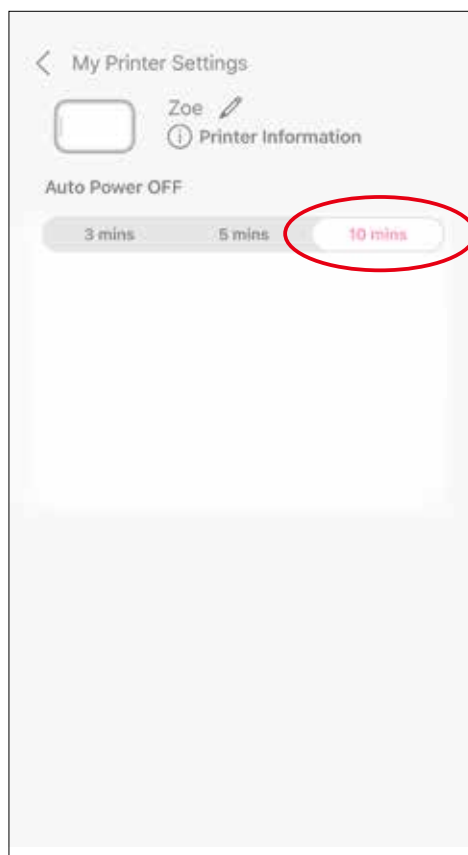
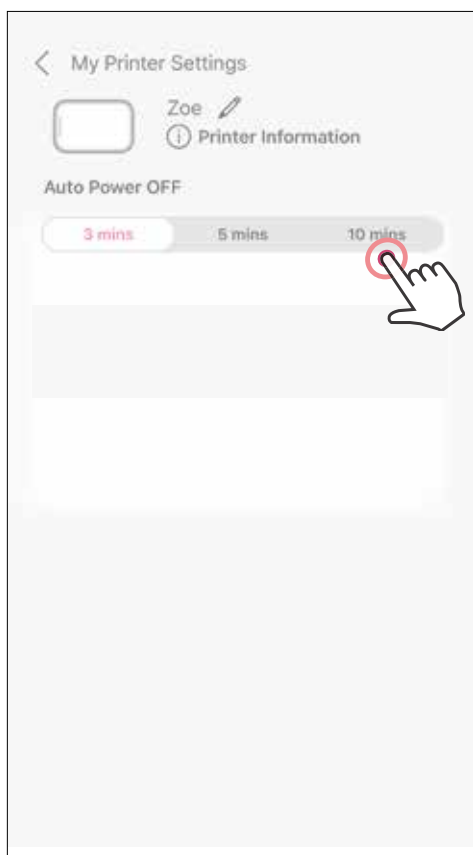

# Canon

Se il dispositivo non funziona correttamente, contattare il rivenditore presso il quale è stato acquistato il prodotto o il servizio di assistenza e il supporto Canon all'indirizzo [www.canon-europe.com/support](http://www.canon-europe.com/support)

SMART SHEET, i marchi ZINK Technology e ZINK sono di proprietà di ZINK Holdings LLC. Usato su licenza. Apple, il logo Apple, iPad, iPad Air, iPad Pro e iPhone sono marchi commerciali di Apple Inc., registrati negli Stati Uniti e in altri Paesi. App Store è un marchio di servizio di Apple Inc. iOS è un marchio o marchio registrato di Cisco negli Stati Uniti e in altri paesi e viene utilizzato su licenza. Android e Google Play sono marchi di Google LLC. Bluetooth è un marchio registrato di Bluetooth SIG. Wi-Fi è un marchio registrato di Wi-Fi Alliance. Tutti gli altri nomi di prodotti di terze parti, nomi di marchi e loghi sono marchi dei rispettivi proprietari.